

Pocket PC Phone

Quick Start Guide

www.htc.com



1. Vad finns i kartongen?



2. Pocket PC Telefonen

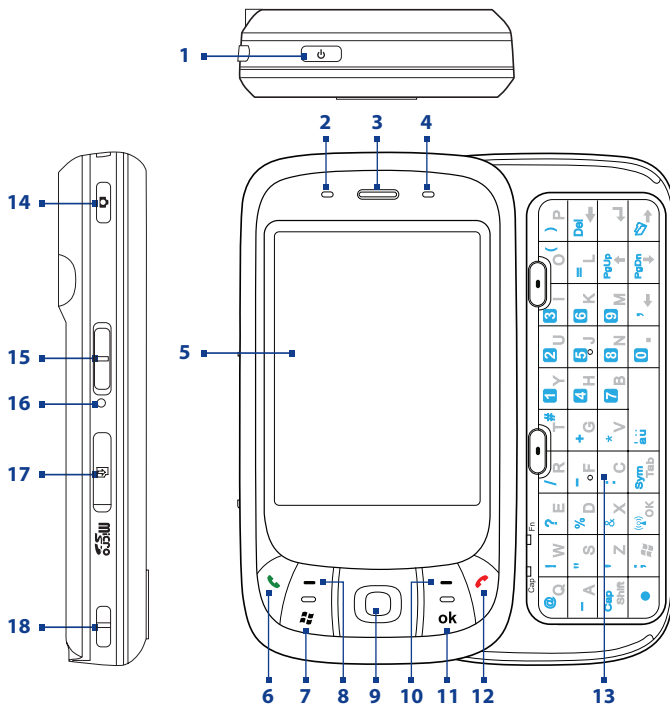

Nr.	Funktion
1 På/Av knapp	Tryck och håll ned för att starta enheten. När enheten är igång, tryck kort för att sätta enheten i väntläge. Du kan fortfarande ta emot samtal och meddelande när enheten är i väntläge. Tryck och håll ned (ca: 5 sek) för att stänga av enheten.
2 Indikator lampa1	Denna lampa visar grön och orange för GSM/GPRS/EDGE läge, meddelande, nätverk status och laddning av batteri.
3 Högtalare	Används för samtal
4 Indikator lampa 2	Denna lampa visa blinkande blå för att Bluetooth är aktiverat, blinkande grön för att indikera att Wlan är aktiverat. När både Bluetooth och Wlan är aktiverat, blinkar lampan varannan gång blått och varannan gång grönt.
5 Pekskärm	Klicka på skärmen med pennan för att navigera, rita och skriva.
6 Grön lur	Tryck för att svara på inkommande samtal eller för att ringa angivet nummer.
7 Startknapp	Tryck för att öppna startmenyn
8 Vänster menyknapp	Tryck för att utföra kommandot beskrivet i skärmen ovanför.
9 Navigation/ Bekräfta	Tryck för att navigera vänster, höger, upp och ned, bekräfta val med mittenknappen
10 Höger menyknapp	Tryck för att utföra kommandot beskrivet i skärmen ovanför.
11 OK Button	Tryck för att bekräfta inmatningar eller för att stänga aktivt program.
12 Röd lur	Tryck för att avsluta pågående samtal eller för att komma till Idag skärmen.
13 Hårdvaru tangentbord	
14 Kameraknapp	Tryck för att start kamera, tryck igen för att ta ett kort
15 Volymknapp	Skjut upp eller ned för att justera volymen, i samband med samtal justeras bara samtalsvolymen.
16 Resetknapp	Använd styluspennan för att starta om enheten.
17 Minneskort	Installera minneskort för att utöka minnet för lagring av dokument.
18 Ögla	För fäste av rem.

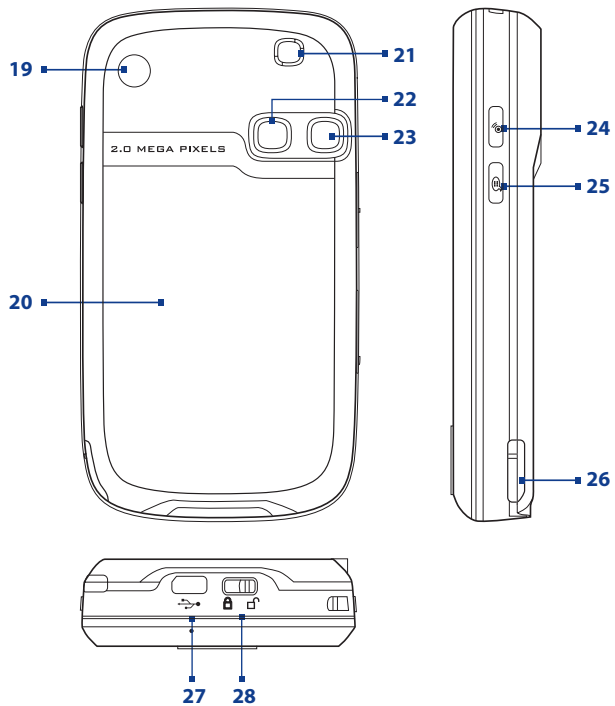

Nr.	Funktion
19 Externt antenn uttag	Anslut extern antenn för bättre mottagning i bil.
20 Batterilucka	
21 Högtalare	Används för avlyssning av media och i samband med högtalartelefon.
22 Självporträtt spegel	
23 Kamera	
24 COMM Manager knapp	Tryck för att starta Comm manager. Här kan du enkelt aktivera Bluetooth, Wlan Telefon mm. Tryck och håll in för att sätta telefonen i tyst läge.
25 Voice Command knappen	Tryck för starta röstuppringning, tryck och håll ned för att starta röstnotering.
26 Stylus	Använd för att navigera, rita och skriva på skärmen
27 Bottenkontakt	Använd för att ansluta laddare, headset eller synk kabel.
28 Spärr för batterilucka	Skjut denna spärr för att öppna batteriluckan.

3. Komma igång.

Innan du kan använda din enhet måste du sätta i ett USIM/SIM kort och ladda batteriet.

Sätt i SIM-kort

1. Se till att enheten är avstängd.
2. Skjut knappen till höger för att öppna batteriluckan. Ta bort batteriet, lyft batteriet från övre vänster sida av batterihållaren för att få bort det.

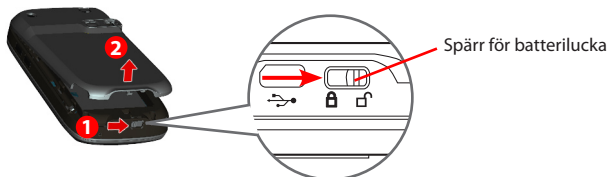

3. Om du redan har installerat batteriet, tag bort genom att lyfta det från vänster.

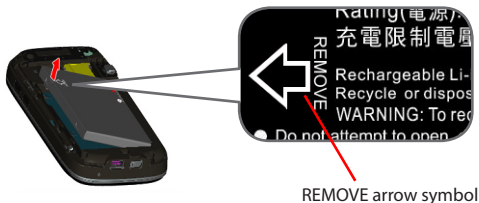

4. Skjut spärren för SIM-kortet nedåt för att öppna hållaren. Sätt i SIM-kortet i hållaren med kontaktytorna nedåt. Efter att SIM-kortet är på plats, skjut tillbaka spärren för att hålla kortet på plats.

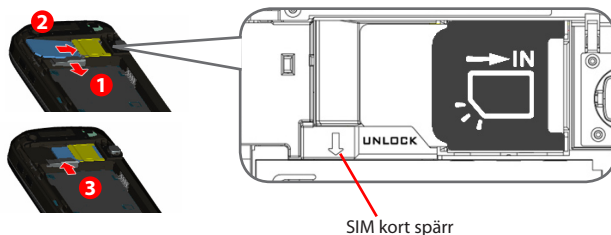

5. Sätt i batteriet med kontakt ytorna mot kontaktytorna i telefonen, tryck sedan batteriet försiktigt på plats och sätt på luckan.

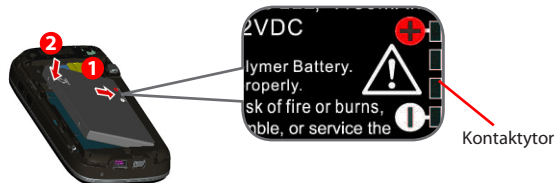

6. Skjut tillbaka spärren för batteriluckan

Sätt i MicroSD minnes kort

Om du behöver mer lagringsutrymme för din enhet kan du utöka med ett Micro SD kort. För att sätta i kortet, tag först bort gummiskyddet, tryck sedan försiktigt in kortet med kontaktytorna nedåt. Sätt tillbaka gummiskyddet efter att kortet sitter på plats.

För att ta bort minneskortet, se till att ingen applikation använder kortet. Lyft bort gummiskyddet och tryck kortet inåt för att få det att komma ut.

Ladda batteriet

Nya batterier kommer delvis laddade. Innan du startar enheten är det rekommenderat att du laddar upp batteriet fullt. För att sätt i batteriet, ta först bort batterilocket och sätt sedan i batteriet med polerna på batteriet mot kontakterna i enheten. Sätt tillbaka batteriluckan.

Vissa batterier ger bäst resultat efter flera upp och ut laddningar. Du kan ladda batteriet på två sätt.

- Anslut AC adaptern till väggen och sedan till enheten.
- Anslut USB kabeln till PC och sedan till enheten.



När din enhet är avslagen indikeras laddning med en lysande orange lampa. När enheten är påslagen indikeras laddning med med lysande orange lampa och laddnings ikon () till höger längs ned på skärmen.

När batteriet är fulladdat lyser grön lampa och "batteri fullt" ikon () syns till höger längst ned

på skärmen.

Kontrollera batteristatus

- Klicka på ikonen () i botten på skärmen. Skärmen för batteristatus kommer att visas.

När batteristatus blir väldigt låg syns ett varningsmeddelande i displayen. När du ser detta skall du omedelbart spara all data och sätta enheten på laddning. Försök inte att starta om enheten när batteriet är i denna nivå.

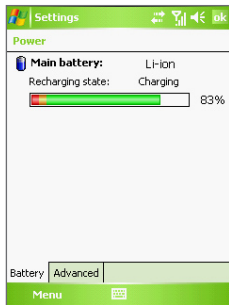

Battery power indicator

Starta din Pocket PC Telefon

Tryck och håll ned På/Av knappen på enheten. När du startar enheten för första gången startar en snabb guide som guidar dig genom skärmmkalibrering, regionala inställningar, datum och tid, Outlook e-post och pop3/imap4 konton. För att stänga av enheten, tryck på/Av knappen igen (ca: 5 sek)

4. Ringa ett samtal

Precis som på vanliga mobiltelefoner kan du ringa och ta emot samtal, du kan också ringa videosamtal.

Telefonmodulen

Från telefonmodulen kan du komma åt samtalshistoria, snabbval och telefon inställningar. För att öppna telefon modulen gör något av följande:

- Klicka **Start > Telefon**.
- Tryck grön lur..



Ring ett röstsamtal

- I telefonmodulen, slå in önskat nummer och klicka  eller tryck grön lur.

5. Synkronisera Outlook information

När du använder Microsoft ActiveSync kan du synkronisera information på din enhet med informationen på din PC, så som Outlook information. ActiveSync är redan installerat på din enhet, men behöver installeras på din PC. Sätt i "Getting started CD" i din PC, följ instruktionerna på skärmen för att installera ActiveSync. När installationen är klar, anslut medföljande USB sladd till PC och sedan till din enhet.

TFör att sätta upp ett partnerskap mellan din PC och din enhet, starta enheten. När din PC känner av anslutning på USB porten startar ActiveSync Synchronization Setup Wizard. Följ instruktionerna på skärmen och välj de Outlook objekt som du vill synkronisera.

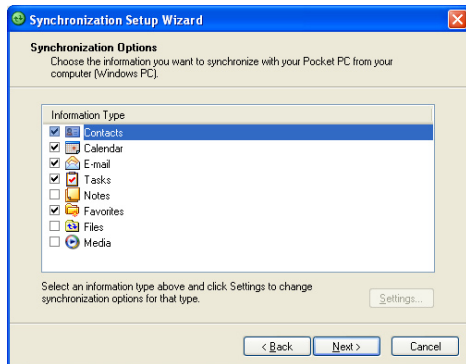

PC prestanda för att köra ActiveSync 4.x

För att ansluta din enhet till PC måste du ha Microsoft ActiveSync installerat på din PC. ActiveSync 4.x är inkluderad på Komma igång CD, som är kompatibel med följande operativsystem.

- Microsoft® Windows® 2000 Service Pack 4
- Microsoft® Windows® Server 2003 Service Pack 1
- Microsoft® Windows® Server 2003 IA64 Edition Service Pack 1
- Microsoft® Windows® Server 2003 x64 Edition Service Pack 1
- Microsoft® Windows® XP Professional Service Packs 1 and 2
- Microsoft® Windows® XP Home Service Packs 1 and 2
- Microsoft® Windows® XP Tablet PC Edition 2005
- Microsoft® Windows® XP Media Center Edition 2005
- Microsoft® Windows® XP Professional x64 Edition
- Microsoft® Outlook® 98, Microsoft® Outlook® 2000 and Microsoft® Outlook® XP, and Microsoft® Outlook® 2003 messaging and collaboration clients
- Microsoft® Office 97, excluding Outlook
- Microsoft® Office 2000
- Microsoft® Office XP
- Microsoft® Office 2003
- Microsoft® Internet Explorer 4.01 or later (required)
- Microsoft® Systems Management Server 2.0

6. Sätt upp e-postkonton

E-poststoppställnings guiden gör det enkelt för dig att sätta upp ett e-postkonto via outlook mail och POP3/IMAP4.

Sätt upp konton med guiden

1. Klicka **Start > Meddelandefunktion**.
2. Klicka **Meny > Verktyg > Nytt konto** för att komma åt guiden.
3. Guiden tar dig i genom hela processen för att få ditt konto att fungera.

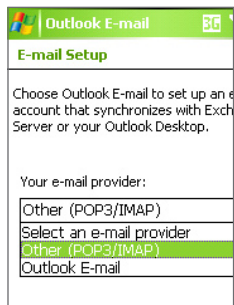

Sätt upp Outlook e-post konto

För att kunna skicka och ta emot mail på din enhet måste du ställa in ActiveSync synkronisering på din PC eller Exchange server. För information om hur man gör detta refererar vi till användarmanualen.

Sätt upp POP3/IMAP4 e-post konton

1. Klicka **Start > Meddelandefunktion**.
2. Klicka **Meny > Verktyg > Nytt konto**.
3. På första skärmbilden, välj **Annan (POP3/IMAP)** från rullisten **Din e-postleverantör**, klicka sedan **Nästa**.
4. På nästa bild, fyll i din e-postadress, och klicka **Nästa**.

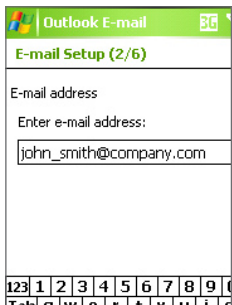

Outlook E-mail

E-mail Setup (2/6)

E-mail address

Enter e-mail address:

john_smith@company.com

123 1 2 3 4 5 6 7 8 9 0

Table with 10 columns and 1 row

Auto konfigurationen försöker nu hjälpa dig ladda hem de nödvändiga inställningarna.

5. När auto konfigurationen är klar, klicka **Nästa**.
 6. Fyll i ditt namn (det namn du vill skall synas när du skickar mail) och ditt lösenord.
- Tips** Välj **Spara lösenord** så behöver du inte ange lösenord varje gång du skall ta emot mail.

7. Skicka ett meddelande

Din enhet har möjlighet att skicka och ta emot e-post, SMS och MMS meddelande så länge du är ansluten till ett nätverk. SMS går endast att skicka till andra telefonnummer, MMS går att skicka till både telefonnummer och mailadresser.

Skapa och skicka ett meddelande

1. I meddelande listen, klicka **Meny** > **Gå till** välj det konto du vill använda.
2. Klicka **Ny**.
3. Skriv in e-postadress eller telefonnummer till en eller flera mottagare, separera dem med semikolon. För att komma åt dina kontakter och telefonnummer, klicka **Till**.
4. Skriv ditt meddelande.
 - För att snabbt lägga till vanliga fraser, klicka **Meny** > **Min Text** och välj meddelande.
 - För att kontrollera stavningen, klicka **Meny** > **Kontrollera stavning**.
5. Klicka **Skicka**.

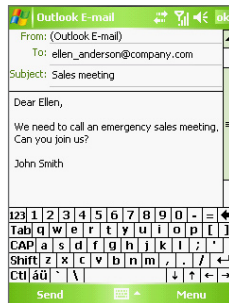

Composing Outlook e-mail message

Notera SMS och MMS kan bara skickas om man är ansluten till ett GSM/EDGE nätverk. E-post meddelande kan endast skickas om man har internet anslutning, antingen genom GSM/EDGE/GPRS, USB/Bluetooth eller Wlan..

8. Surfa på Internet

Du kan sätta upp anslutningar till Internet eller företaget för att surfa på Internet. Den förinstallerade webbläsaren, Internet Explorer Mobile är optimerad för att användas på din enhet.

Använda Internet Explorer Mobile

1. Klicka **Start > Internet Explorer**.
2. Skriv in adressen till den websida du vill besöka i adressfältet i toppen, klicka på nedpilen (▼) för att besöka tidigare besökta sidor.
3. Klicka **Gå till** ikonen (🔄) för att komma till sidan du angivet
4. Klicka **Bakåt** för att gå till föregående sida.
5. Klicka **Meny > Uppdatera** för att uppdatera sidan du befinner dig på.
6. Klicka **Meny > Hem** för att komma till startsidan.
7. Klicka **Meny > Favoriter**, och välj en av favoriterna du vill besöka. För att lägga till en favorit medan du surfar, gå till sidan du önskar lägga till. Klicka **Meny > Lägg till i favoriter**, eller klicka och håll ne dpå sidan och välj **Lägg till i favoriter** från menyn som visas

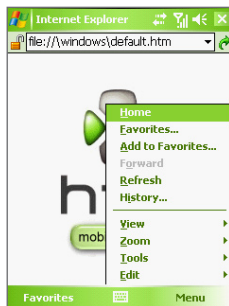

Internet Explorer Mobile

9. Använda kameran

Att ta kort och spela in videoklipp är enkelt med den inbyggda kameran.

Starta kameran



- Klicka **Start > Program > Kamera**.
- Klicka **Start > Program > Bilder & Video**, klicka sedan på kamera ikonen.
- Tryck KAMERA knappen på din enhet.

För att avsluta kameran, klicka på Avsluta ikonen () på skärmen





Camera screen

Ta ett foto

1. Efter att du startat kameran, klicka  eller  i övre vänstra delen av skärmen eller tryck Navigationen höver eller vänster för att välja fotoläge.
2. Tryck Kameraknappen, eller mittenknappen på navigationen för att ta kort.

Spela in ett videoklipp

1. Efter att du startat kameran, klicka  eller  i övre vänstra delen av skärmen eller tryck Navigationen höver eller vänster för att välja videoläge.
2. Tryck Kameraknappen, eller mittenknappen på navigationen för att ta kort. För att stoppa inspelningen, tryck kameraknappen eller mitten på navigationen igen.

10. Använda bilder&Video programmet

Bilder & Video programmet samlar, organiserar alla foton och videoklipp på din enhet.

Du kan använda detta program för att titta/spela upp bilder, GIF animationer eller videoklipp. Du kan till och med se bilder i ett bildspel, skicka dem med IR, mail eller MMS. Klicka och håll ned på en bild för att välja den om bakgrundsbild på Idag.

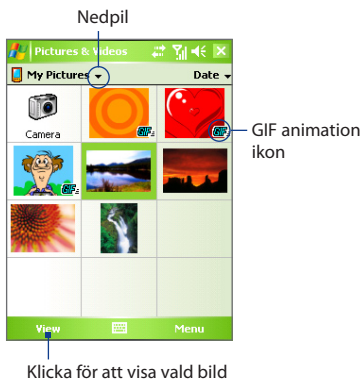

Se bilder.

1. Klicka **Start > Program > Bilder & Video**. Filerna i mappen Mina Bilder visas som standard.
2. Välj den bild som du vill se och klicka på **Visa**

Visa GIF animationer

1. Klicka **Start > Program > Bilder & Video**
2. Välj GIF animation och klicka **Visa**. GIF animation programmet öppnas och visa den.

Spela upp videoklipp

1. Klicka **Start > Program > Bilder & Video**. Filerna i mappen Mina Bilder visas som standard.
2. För att hitta videoklipp som du spelat in, klicka (▼) jämte Mina Bilder mappen och klicka mina dokument. Klicka på Mina Video Videoklipp. Videoklipp syns som en ikon med en mediaikon (🎬).
3. Klicka på önskad ikon för att spela upp klippet i Windows Media Player.

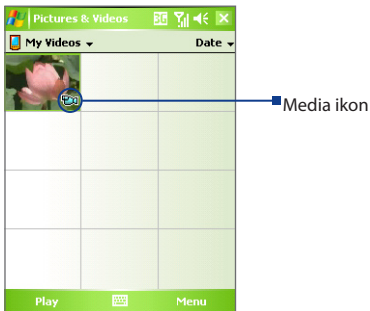

3. Klicka för att se valt klipp i Windows Media Player.

11. Infoga information

När du startar ett program som kräver inmatning av text eller siffror, kommer inmatningspanelen fram automatiskt. Inmatningspanelen ger dig access till olika inmatningsmetoder, Tangentbord och symbolPad. Som standard visas tangentbord. För att ändra inmatningsmetod, klickar du på pilen som visas till höger om ikonen för inmatningsmetoden.

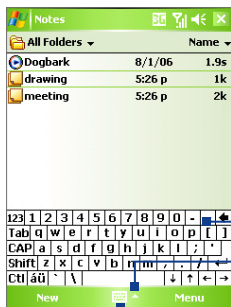

Note Some text input methods may not be available in certain language versions of the device.

Inmatningsmetod
(Tangentbord)

Pil för val av
inmatningsmetod

Ikon för inmatningspanelen

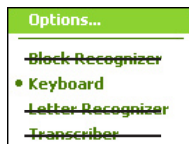

Icon	Input method
	On-screen keyboard
	Letter Recognizer or Block Recognizer
	Transcriber

Notera: Letter recognizer och block recognizer går att ladda hem från www.smartmobile.se

Använda hårdvarutangentbordet



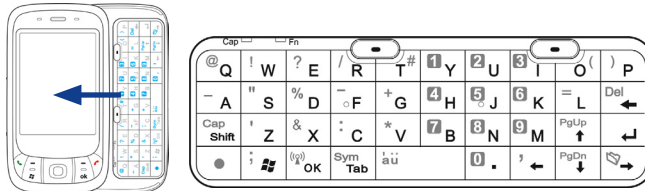











Alternativt så kan du använda QWERTY tangentbordet för att mata in information. För att använda QWERTY tangentbordet, skjut skärmen åt vänster för att ta fram tangentbordet.































- För att skriva gemener, tryck på motsvarande bokstav med tummarna eller fingrarna
- För att skriva alla versaler, tryck först, och sedan . För att ändra tillbaka, tryck samma knappar igen.
- För att bara skriva en versal, tryck och tryck sedan den bokstav som skall bli versal.
- För att skriva en siffra eller symbol (syns i blått), tryck och sedan motsvarande tangent.
- För att öppna symbol tabellen, tryck och sedan .
- Tryck vänster/höger menyknapp () för att utföra kommandot som anges i displayen ovanför respektive tangent.
- Tryck för att bekräfta inmatad information eller för att stänga aktivt program.
- Tryck för att öppna startmenyn
- Tryck piltangenterna , för att navigera i respektive riktning.

12. Status indikatorer

På Idag skärmen visas viktig information så som kommande kalenderbokningar och andra status indikatorer. Följande är några av dem som kommer visas på din enhet:

Ikon	Förklaring
	Nytt mail eller SMS
	Nytt MMS (Multimedia meddelande)
	Nytt MSN meddelande
	Talar om att det finns fler än en indikation.
	Samtal pågår
	Samtal parkerat
	Samtalet vidarekopplat
	Missat samtal
	Samtal utan SIM-kort
	Högtalar telefon aktiv
	Maximal signalstyrka
	Ingen signal
	Telefondelen avstängd
	Ingen täckning
	Söker nät

Ikon	Förklaring
	GPRS tillgänglig.
	GPRS ansluter.
	GPRS aktiv.
	EDGE tillgänglig.
	EDGE ansluter.
	EDGE aktiv.
	Roaming.
	Anslutning aktiv
	Anslutning ej aktiv
	Synkronisering pågår
	ActiveSync.
	Synkroniseringsfel
	Wlan aktiverat, men ej ansluten ännu
	Wlan tillgänglig.
	Ansluter till Wlan (pilarna rör sig); Ansluten till Wlan
	Synkroniserar via Wlan

Ikon	Förklaring
	Batteriet fulladdat
	Batterinivå låg
	Batteri laddar
	Ljud på
	Ljud av
	Vibrations läge
	Alarm.
	Inget SIM-kort
	Knappar och skärm låst
	Knappar och skärm upplåst
	Bluetooth headset anslutet
	GPRS Monitor aktiv
	Sprite Backup
	Seriell USB anslutning aktiv

13. Anpassa din Pocket PC Telefon

Du kan customisera utseendet på din enhet och ställa tiden efter vilken tidszon du befinner dig i.

Customisera Idag skärmen

1. Klicka **Start > Inställningar > Fliken Personligt > Idag**.
2. På fliken **Utseende**, välj det tema du vill använda i enheten.
3. På fliken **Objekt**, väljer du de objekt du vill skall synas på Idag.

Customisera startmenyn

1. Klicka **Start > Inställningar > fliken Personligt > Meny**.
2. Bocka för rutorna för de objekt du önskar visa längst upp i startmenyn.

Ställa tid och datum

1. Klicka **Start > Inställningar > fliken System > Klocka och Alarm**.
2. Ställ in rätt tidszon, tiden och eventuellt önskat alarm.

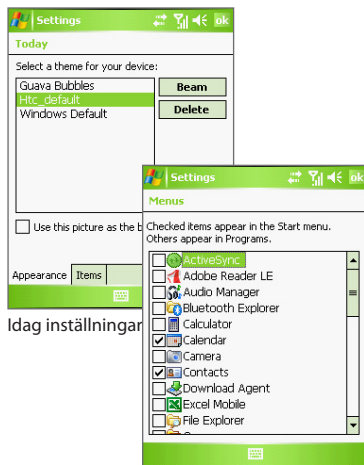

Idag inställningar

Meny inställningar

